

OSBY

since 1938



MANUAL KOMBITVÄTT KTT86V4

www.osbyvitvaror.se

Innehåll

Innehåll	1
Säkerhetsanvisningar	2
Översikt av kombi-tvättmaskinen	7
Installation av kombi-tvättmaskinen	8
Använda tork-tvättmaskinen	11
Checklista och förberedelser innan tvättning	11
Översikt av kontrollpanel.....	16
Välj program.....	17
Tabell över tvätt- och torkprogram	21
Underhåll	22
Rengöring och underhåll av tvätt-torkmaskinens hölje.....	22
Felsökning.....	25
Problemlösning	26
Bilaga	27
Skötseldekal.....	27
Produktspecifikationer.....	28
Informationsblad.....	29

Säkerhetsanvisningar

▪ Säkerhetsanvisningar

- Om nätkabeln är skadad får den endast bytas ut av tillverkaren, dennes servicepersonal eller liknande behörig person, för att undvika risk för fara.
- Den medföljande slangatsen ska användas och den gamla slangatsen ska inte användas igen.
- Denna tvätt-torkmaskin är enbart för inomhusbruk.
- Ventilationsöppningarna får inte blockeras av en matta.
- (Denna varning gäller endast för den EUROPEISKA marknaden) Denna apparat kan användas av barn från 8 års ålder och personer med nedsatt fysisk, sensorisk eller mental förmåga, eller bristande erfarenhet och kunskap om de övervakas eller har fått instruktioner beträffande användningen av apparaten på ett säkert sätt och att de förstår farorna som är förknippade med användningen. Barn får inte leka med apparaten. Rengöring och underhåll ska inte utföras av barn utan tillsyn.
- (Denna varning gäller endast för den EUROPEISKA marknaden) Denna apparat är inte avsedd att användas av personer (inklusive barn) med nedsatt fysisk, sensorisk eller mental förmåga, eller avsaknad av erfarenhet eller kunskap, om inte de har fått handledning eller blivit instruerade om användning av apparaten av en person ansvarig för deras säkerhet. Barn ska hållas under uppsikt så att de inte leker med maskinen.
- Dra ut stickkontakten ur uttaget innan rengöring eller underhåll.
- Se till att alla fickor är tömda.

Säkerhetsanvisningar

- Vassa och hårda föremål så som mynt, spännen, spik, skruv eller sten mm. kan orsaka allvarlig skada på denna maskin.
- Dra ut stickkontakten och stäng av vattnet efter användningen.
- Kontrollera att trumman är tömd på vatten innan du öppnar dess lucka. Öppna inte luckan om du ser att det finns vatten i trumman.
- Husdjur och barn kan klättra in i maskinen. Kontrollera maskinen innan varje användning.
- Glasluckan kan bli mycket het under användningen. Håll barn och husdjur på behörigt avstånd från maskinen när den är i gång.
- Försäkra dig om att elnätets spänning och frekvens överensstämmer med tvätt-torkmaskinens.
- Använd inte något uttag med en märkspänning lägre än
- Använd inte något uttag med en märkspänning lägre än tvätt-torkmaskinens. Dra aldrig ut stickkontakten med våt hand.
- För att garantera säkerheten måste stickkontakten anslutas till ett jordat uttag. Kontrollera noggrant och försäkra dig om att ditt uttag är jordat på rätt sätt.
- Barn yngre än 3 år ska hållas på behörigt avstånd om de inte har ständig tillsyn.
- Barn ska hållas under uppsikt så att de inte leker med maskinen.
- Förpackningsmaterialet kan vara farligt för barn. Håll allt förpackningsmaterial (plastpåsar, skumgummi mm.) på behörigt avstånd från barn.
- Kombi-tvättmaskinen får inte installeras i badrum eller mycket fuktiga utrymmen och inte heller i utrymmen med explosiva eller frätande gaser.
- Se till att anslutning av vatten och elektricitet utförs av en behörig tekniker i enlighet med

Säkerhetsanvisningar

tillverkarens anvisningar och lokala säkerhetsföreskrifter.

- Innan maskinen används måste allt förpackningsmaterial och transportsäkringarna avlägsnas. Annars kan kombi-tvättmaskinen allvarligt skadas under tvätten.
- Innan första tvätt ska maskinen köras med ett tvättprogram utan någon tvätt i trumman.
- Tvätt-torkmaskiner med en enkel inloppsventil kan endast anslutas till kallvatten. Tvätt-torkmaskiner med dubbla inloppsventiler kan anslutas både till kall- och varmvatten.
- Din tvätt-torkmaskin är enbart avsedd för hushållsbruk och är endast designad för textilier avsedda för maskintvätt.
- Lättantändliga och explosiva eller giftiga lösningsmedel är inte tillåtna. Bensin och alkohol mm. får inte användas som tvättmedel. Välj enbart tvättmedel som är lämpliga för maskintvätt, i synnerhet för trumma.
- Det är förbjudet att tvätta mattor.
- Var varsam så att du inte bränner dig när maskinen tömmer ut hett tvättvatten.
- Fyll aldrig på vatten för hand under tvätten.
- Vänta två minuter innan du efter luckan efter avslutat tvättprogram
- Kom ihåg att omedelbart stänga av vatten- och eltillförseln efter avslutat tvättprogram.
- Klättra inte och sitt inte ovanpå maskinen.
- Luta dig inte mot maskinens lucka.
- Stäng inte luckan med våld. Om det är svårt att stänga luckan, kontrollera om det är för mycket kläder i maskinen eller fördela dem bättre.

Säkerhetsanvisningar

- Att vara uppmärksam på vid hantering av maskinen
- 1. Transportsäkringar ska återmonteras av en specialist.
- 2. Ansamlat vatten ska tömmas ut ur maskinen.
- 3. Hantera maskinen varsamt. Håll aldrig i utskjutande delar av maskinen vid lyft. Maskinens lucka får aldrig användas som handtag under transport.
- 4. Sätt inte in händerna under rinnande vatten-utloppsör.
- Maskinen ska inte användas om industrikemikalier har använts för tvätt.
- Oljeindränkta textilier kan självantända i synnerhet om de utsätts för värmekällor som i en torktumlare. Föremålet blir varmt vilket orsakar en oxidationsreaktion i oljan. Oxidation skapar hetta. Om hettan inte kan ledas bort kan föremålet bli tillräckligt het för att antändas. Att lägga på hög, stapla eller förvara oljeindränkta textilier kan hindra värme från att ledas bort och därigenom orsaka brandrisk.
- Om det inte går att undvika att placera textilier som innehåller vegetabilisk eller matlagningsolja eller som har kontaminerats av hårvårdsprodukter i en torktumlare, ska de först tvättas i varmt vatten med extra tvättmedel – detta minskar, men undanröjer inte, risken.
- Tillräcklig ventilation måste ordnas för att undvika att gaser strömmar tillbaka in i utrymmet från apparater som förbränner andra bränslen, inklusive öppna spisar.
- Torka inte otvättade textilier i kombi-tvättmaskinen.
- Textilier som är förorenade med substanser så som matlagningsolja, aceton, alkohol, bensin, fotogen, fläckborttagningsmedel, terpentin, vax och vaxborttagare ska tvättas i

Säkerhetsanvisningar

varmt vatten med extra mycket tvättmedel innan de torkas i kombi-tvättmaskinen.

- Föremål av skumgummi (latexskum), duschmössor, vattentäta tyger, gummiklädda artiklar och kläder eller skumgummikuddar ska inte torkas i kombi-tvättmaskinen.
- Mjukmedel eller liknande produkter ska användas i enlighet med tillverkarens anvisningar.
- Tvättprogrammet avslutas utan värme (avkyllning) för att säkerställa att tvätten är vid en temperatur som gör att tvätten plaggen inte skadas.
- Töm alla fickor på föremål som tändare och tändstickor innan du stoppar dem i maskinen.
- **WARNING:** Stäng aldrig av en tvätt-torkmaskin innan torkprogrammet är avslutat om inte alla plagg snabbt tas ut och sprids ut så att värmen försvinner.
- Öppningarna får inte blockeras av en matta.
- Utblåsluften får inte anslutas till en rökgång dit apparater som förbränner gaser eller andra bränslen är anslutna.
- Maskinen får inte installeras bakom en låsbar dörr, en skjutdörr eller dörr med gångjärn på motsatt sida av kombi-tvättmaskinen.
- Produkten får inte installeras i ett fuktigt utrymme.
- Produkten är inte avsedd för att byggas in.
- Tvätt-torkmaskinens lucka kan öppnas under vattentömningen, vilket tar 15 sekunder eller längre för att helt tömma trumman.

Översikt av kombi-tvättmaskinen

▪ Komponenter

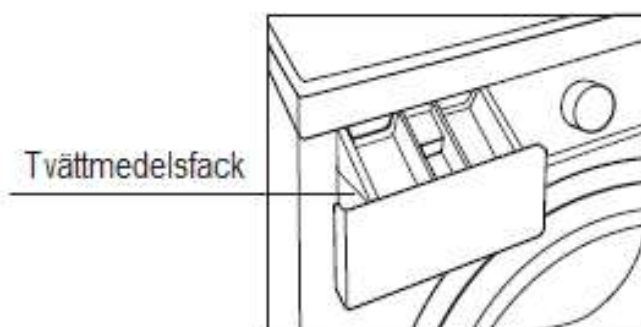
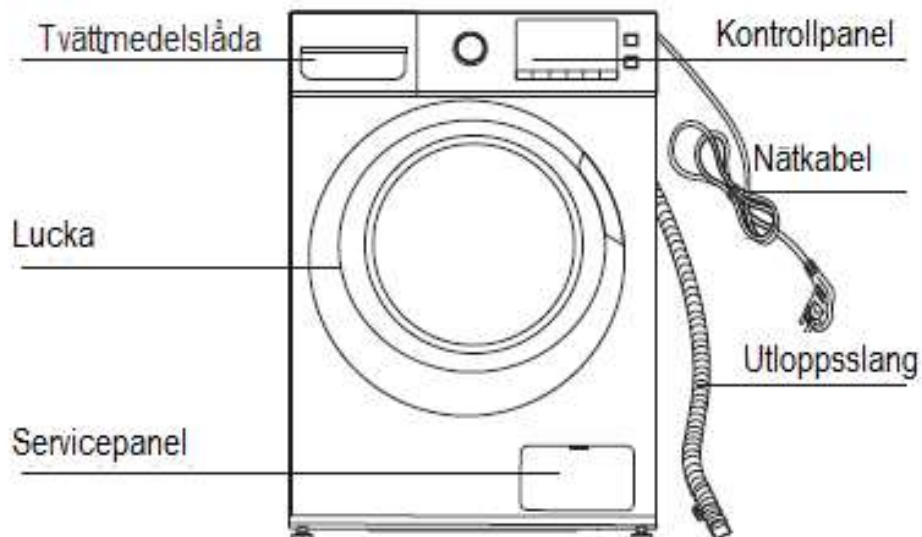

▪ Tillbehör

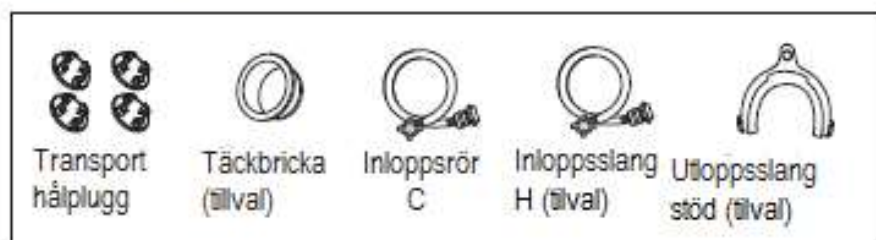

Installation av kombi-tvättmaskinen

▪ Uppackning av produkten

Packa upp produkten och kontrollera för eventuella transportskador. Försäkra dig även om att alla delar i tillbehörspåsen finns med.

Om produkten har transportskador, eller någon del saknas, vänligen kontakta Osby Vitvaror omedelbart

▪ Kassering av förpackningsmaterialet

Maskinens förpackningsmaterial kan vara farligt för barn. Kassera det på rätt sätt och undvik att barn kommer åt det. Följ lokala föreskrifter när du kasserar förpackningsmaterialet. Kasta inte förpackningsmaterialet tillsammans med det vanliga hushållsavfallet.

▪ Ta bort transportsäkringarna

Innan kombi-tvättmaskinen används måste transportsäkringarna avlägsnas från maskinens baksida.

Utför följande steg för att ta bort säkringarna:

1. Lossa alla bultar med en skruvnyckel och ta därefter bort dem.
2. Sätt i pluggarna i hålen.
3. Behåll transportsäkringarna för framtida användning.

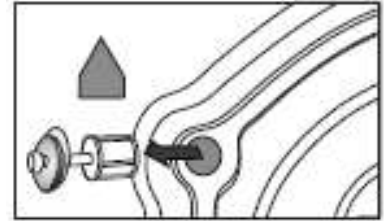

▪ Välj plats

Innan maskinen installeras ska du välja en plats enligt dessa specifikationer:

- Stadigt, torrt och jämnt underlag (sätt maskinen i våg, om den inte är det, med hjälp av bilden "Justera fötterna")
- Undvik direkt solljus
- Tillräcklig ventilation
- Temperatur i utrymmet över 0 C
- Håll på avstånd från värmekällor drivna av kol eller gas.

Se till att produkten inte står på nätkabeln. Installera inte produkten på en matta på golvet.

▪ Justera fötterna

1. När maskinen placeras, kontrollera först att fötterna är ordentligt fastsatta i höljet. Om inte, vrid dem till sina ursprungliga lägen med handen eller en skruvnyckel och dra åt muttrarna med en skruvnyckel.
2. Efter att maskinen är på plats, tryck på de fyra hörnen på maskinens övre skydd i sekvens. Om tvättmaskinen inte är stabil när du trycker ska motsvarande fot justeras.

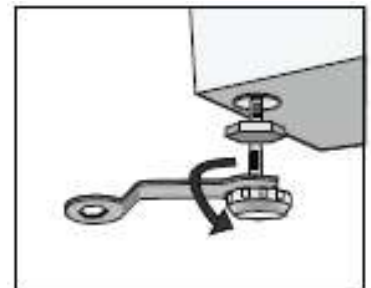

Installation av kombi-tvättmaskinen

3. Försäkra dig om att maskinen är rätt positionerad. Lossa låsmuttern med en skruvnyckel och vrid foten för hand till den får kontakt med golvet. Håll i foten med en hand och dra åt muttern mot höljet med den andra handen.
4. Efter att den är ordenligt åtdragen, tryck återigen på de fyra hörnen för att försäkra dig om att fötterna är rätt justerade. Om den fortfarande är instabil, upprepa steg 2 och 3.
5. Lägg en stadig cylinder (t.ex. en läskedrycksburk) på tvätt-torkmaskinens ovansida och flytta runt den till alla hörn i alla riktningar. Om cylindern inte rullar står kombi-tvättmaskinen i våg. Om den rullar måste maskinen justeras i våg. Åt det håll burken rullar är det hörn som är för lågt. Justera fötterna i denna riktning tills maskinen står i våg. Upprepa steg 1~3 för att ställa fötterna mot underlaget och dra åt låsmuttrarna ordentligt.

▪ Anslut inloppsroret

Anslut inloppsroret som det visas i bilden. För modeller med varmvattensventil ska varmvattnet anslutas till denna ventil. Energi minskar automatiskt för vissa program.

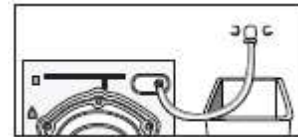

▪ Installera inloppsslangen

1. Anslut vinkeln till kranen och fäst den medurs.
2. Anslut inloppsrorets andra ände i inloppsventilen på maskinens baksida och dra åt slangen ordentligt medurs.

Anm: om det finns läckage efter anslutningen, upprepa stegen för att ansluta inloppsslangen. Den vanligaste typen av kran ska användas för vattentillförseln. Om kranen inte passar eller för stor ska standardkranen bytas.

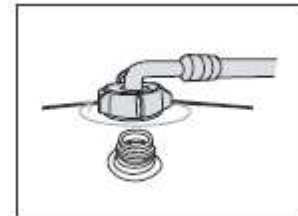

▪ Placering av avloppsslangen

Det finns två sätt att placera avloppsslangens ände:

1. Sätt den i handfatet.



Installation av kombi-tvättmaskinen

2. Anslut den till avloppsroret.

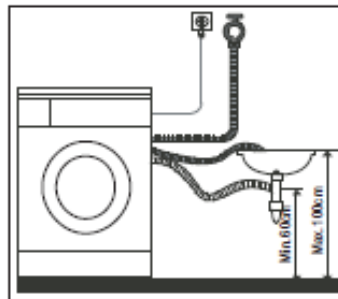
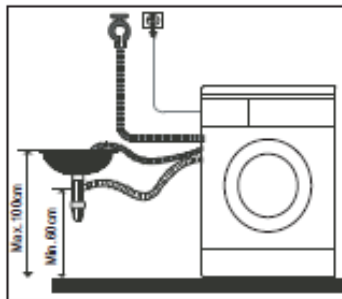

- Den kan tömma vattnet uppåt eller nedåt, avloppsslangen ska inte installeras på en höjd över 100 cm och dess ände får inte vara nedsänkt i vatten.

Placera avloppsslangen på rätt sätt så att inte golvet skadas av vattenläckage.

Anm:

Om maskinen har ett stöd till avloppsslangen ska detta stöd monteras som på följande bilder.

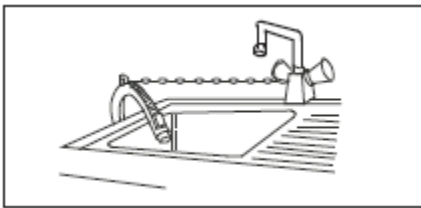

- Fäst avloppsslangen ordentligt med ett band vid installationen.
- Placera avloppsslangen på rätt sätt så att inte golvet skadas av vattenläckage.

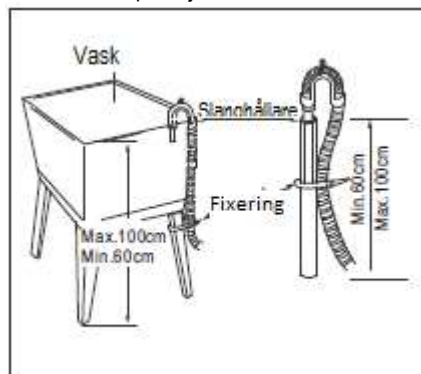

- Om avloppsslangen är för lång, tvinga inte in den i maskinen eftersom detta orsakar onormala ljud.

▪ Elektrisk anslutning

- Maximal strömstyrka för maskinen är 10A när värmeelementen är inkopplade så försäkra dig om att elförsörjningen (ström, spänning och ledningar) i ditt hem motsvarar de normala belastningskraven för den elektriska apparaten.
- Anslut maskinen till ett uttag som är korrekt installerat och jordat på rätt sätt.
- Försäkra dig om att ditt elnät motsvarar vad som anges på maskinens märkskylt.
- Stickkontakten måste passa i uttaget och höljet måste vara korrekt och effektivt jordat.
- Använd inte kablar med grenuttag som förlängningskabel.
- Stoppa inte i eller dra ut stickkontakten med våta händer.
- Håll i stickkontakten med ett stadigt grepp när du stoppar in den eller drar ut den. Dra inte i nätkabeln.
- Om nätkabeln är skadad eller visar tecken på att vara trasig måste en speciell nätkabel anskaffas från tillverkaren eller ett servicecenter för att sedan bytas ut.

Installation av kombi-tvättmaskinen



1. **Denna maskin måste jordas på rätt sätt.** Om kortslutning uppstår kan jordningen minska risken för elektriska stötar. Denna maskin är försedd en nätkabel som har stickkontakt, jordledare vid jorduttaget.
2. Maskinen ska användas i en krets separerad från andra elektriska apparater. Annars kan strömskyddet eller säkringen lösas ut.

Använda kombi-tvättmaskinen

▪ Checklista och förberedelser innan tvättning

Läs denna bruksanvisning noggrant för att undvika problem med tvättmaskinen och att skada kläder.

Kontrollera om kläderna som tvättas första gången bleks.

Doppa hörnet på en vit handduk i flytande tvättmedel och gnugga på ett icke synligt hörn på klädesplagget och kontrollera om handduken fläckas av klädesplaggets färg.

Tvätta plagg som lätt bleks separat.

För fläckar på ärmar, kragar och fickor, använd flytande tvättmedel på en borste och borsta varsamt. Lägg dem därefter i kombi-tvättmaskinen för att få en bättre tvätteffekt. Följ tvättråden för temperaturkänsliga kläder vid tvätt. Annars kan de orsaka missfärgning eller förstöras.

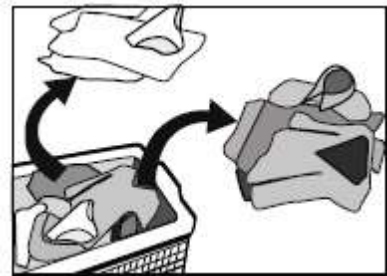

Ha i åtanke:

Låt aldrig kläder som ska tvättas ligga i maskinen under längre tidsperioder. De kan bli mögelangripna och fläckiga. Av den anledningen bör du tvätta kläderna i god tid. Kläderna kan dessutom missfärgas eller bli förstörda om de inte tvättas i enlighet med den angivna tvättemperaturen.

Plagg som kan förstöras om de sänks ned i vatten:

Slipsar, västar, plagg av västerntyp, ytterplagg mm. kan bli skrynkliga om de doppas i vatten; blekta kläder så som olika vävda plagg av konstfiber mm.

Använda kombi-tvättmaskinen

Rynkade kläder, stoppade kläder, kläder med harts mm. kan bli förstörda när de doppas i vatten Bland kläder av bomull och ull kan sådana som är av rynkat silke, pälsprodukter och pälsdekorationer;

Kläder med dekorationer, långklänningar och folkdräkter mm. är produkter som lätt bleks.

Tvätta inte kläder som saknar märkning och tvättråd.

Tvätta aldrig kläder fläckade av kemikalier så som bensin, petroleum, bensen, tinner och alkohol.

Var uppmärksam beträffande tvättmedel

"Lågskummande" tvättmedel eller tvättpulver eller specialtvättpulver för tvättmaskiner med trumma ska väljas enligt typ av fiber (bomull, syntetfiber, mjuka produkter och ylleprodukter), färg, tvätttemperatur, smutsighetsgrad och typ. Annars kan det bildas överdrivet mycket skum som kan tränga ut ur facket och orsaka olyckor.

Blekmedel bör användas mycket begränsat eftersom dessa kan skada kläderna.

Pulvertvättmedel kan lätt lämna rester på kläderna så att dålig lukt uppstår, därför måste de sköljas tillräckligt mycket.

Tvättmedel löses inte upp ordentligt om det är för mycket tvättmedel eller om vattentemperaturen är för låg. Det kan finnas kvar i kläder, rör och tvättmaskinen och förorena kläderna.

Tvätt ska utföras i enlighet med kläder, smutsighetsgrad, vattnets hårdhetsgrad samt även rekommendationerna från tvättmedelstillverkaren. Kontakta ditt lokala vattenverk för att få reda på vattnets hårdhetsgrad.

Anm:

Förvara tvättmedel och tillsatser på säkra och torra platser utom räckhåll för barn.

▪ Checklista och förberedelser innan tvätt av kläder

Töm alla fickor på föremål. Kontrollera fickorna på kläderna som ska tvättas, töm ut alla saker så som smycken och mynt, annars kan maskinen skadas och få problem.

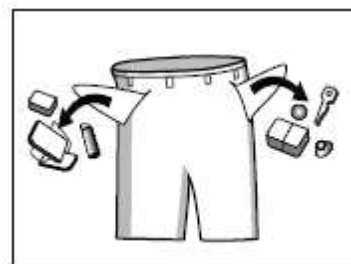

Kläder som ska tvättas indelas i enlighet med följande karakteristik:

Typer av symboler på tvättrådsdekalerna: kläderna som ska

tvättas delas in i bomull, blandfiber, syntetfiber, silke, ylle och konstfiber.

Använda kombi-tvättmaskinen

Färg: vita och färggranna kulörter ska identifieras. Alla nya färggranna plagg ska tvättas separat.

Storlek: plagg av olika storekar ska tvättas tillsammans för att öka tvätteffekten. Känslighet: mjuka plagg ska tvättas separat. För nya rena ylletextilier, gardiner och silke ska man välja mjuktvättprogram. Kontrollera alla plaggs tvättråd.

Kläderna ska sorteras innan de läggs i produkten. Gardinkrokar ska avlägsnas innan man tvättar gardinerna.

Dekorationer på kläderna kan skada tvättmaskinen. Kläder med knappar och broderier ska vändas ut och in innan tvätt.

Håll ordning på fästdetaljer:

Blixtlås ska stängas och knappar och spännen knäppas. Lösa band och remmar ska knytas ihop.



Använd tvättpåse till bh:ar med stängda blixtlås eller knappar för att förhindra att stålbyglar lossnar från bh:arna och skadar maskinens trumma.

I synnerhet ska ömtåliga textilier så som spetsgardiner, blazers, mindre plagg (nylonstrumpor, näsdukar, slipsar mm.) läggas i en tvättpåse för att tvättas i.

När man tvättar ett enstaka stort plagg så som badrock, jeans, vadderade jackor mm.

kan dessa ofta skapa stor obalans och orsaka larm. Av den anledningen föreslår vi att även stoppa in ett eller ett par plagg till för att tvättas tillsammans så att tömning av vatten utförs smidigare.

Ta bort damm, fläckar och hår från husdjur från kläderna.

Kläderna kan skadas och störa tvätteffekten under friktionen mellan damm, fläckar och kläder.

För att skydda babyhud

Babyartiklar (babykläder och handdukar) inklusive blöjor ska tvättas separat. De kan bli infekterade om de tvättas tillsammans med vuxenkläder. Sköljtiden ska ökas för att säkerställa noggrann sköljning och rengöring utan tvättmedelsrester.

Vi föreslår att plagg som lätt får fläckar, så som vita strumpor, kragar och ärmar mm., handtvättas innan de stoppas i tvättmaskinen för att erhålla en bättre tvätteffekt.

Använd flytande eller pulvertvättmedel. Tvålrester kan finnas kvar i mellanrum i kläderna om tvål används.

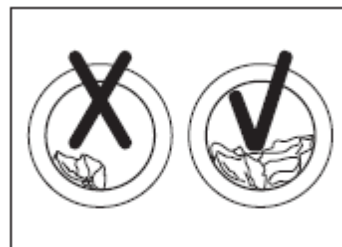
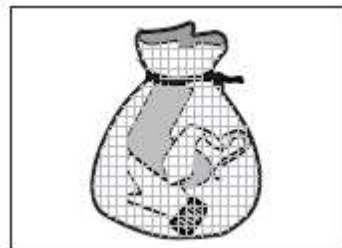

Använda kombi-tvättmaskinen

Förtvätta bomullsplagg

En modern kombitvättmaskin kan tillsammans med rätt tvättmedel göra tvätten perfekt, vilket kan spara energi, tid, vatten och tvättmedel.

Bekräfta tvättkapaciteten:

Stoppa inte in för mycket tvätt; detta kan påverka tvätteffekten. Bekräfta den maximala möjliga tvättmängden i enlighet med följande tabell.

Fibertyp	Maximal kapacitet
	8.0 kg
Bomull	8.0 kg
Syntet	4.0 kg
Ylle	2.0 kg

Obs: Den angivna kapaciteten är den maximala kapaciteten, försäkra dig om att mängden torra kläder du lägger i maskinen inte överskrider den angivna kapaciteten.

Kläder som lätt blir luddiga ska vändas ut och in innan de tvättas

Plagg som lätt blir luddiga ska tvättas separat; annars kan övriga plagg få fläckar av damm och trådar mm. I synnerhet ska svarta kläder och bomullsplagg tvättas separat eftersom de lätt kan fläckas av trådar från andra färger när de tvättas tillsammans.

Vänligen kontrollera innan tvätt.

Tvätta inte vattentäta material (skidoveraller, plastblöjskydd, gardiner) i kombi-tvättmaskinen.

Eftersom sådana fiberprodukter inte kan släppa igenom vatten, är det bättre att inte tvätta dem i maskinen. I annat fall kommer vatten att strömma ut eller onormal vibration orsakar risker vid sköljning och tömning och göra så att övriga plagg kan skadas. (Så som plastblöjskydd, regnrockar, paraplyer, skidoveraller, bilöverdrag, sovsäckar mm.)

Att se upp med under tömning

Tömning med normala kläder:

Tvättvatten töms ut genom avloppshålet. Tömning med vattentäta kläder och fiberprodukter:

Vid normal tvätt- och tömningsstatus kan inte tvättvatten från vattentäta kläder och fiberprodukter tömmas ut eftersom tvättvattnet samlas i en riktning så att maskinens balans rubbas och maskinen börjar vibrera eller flyttas.

Tips för torkning

Kläder kan torkas efter centrifugering.

Tryck inte på varvtalsknappen under centrifugeringen för att säkerställa att kläderna centrifugeras ordentligt. Välj ett lämpligt centrifugeringsvarvtal för syntettextilier innan de torkas. För att säkerställa kvalitetstorkning av textilier ska de delas in i efter sort och torktemperatur.

För att skydda textilier av syntet är det bättre att ta ut dessa innan de har torkat helt och ställ in en lämplig torktid i enlighet med lasten.

Använda kombi-tvättmaskinen

Om du vill stryka kläderna efter torkningen, låt dem ligga ett tag så att fukten sprider sig i kläderna.

Plagg som inte är lämpliga för torkning

I synnerhet känsliga textilier som syntetgardiner, ylle- och sidenplagg, kläder med metalledar, nylonstrumpor, skrymmande plagg som jackor, sängkläder, täcken, sovsäckar och duntäcken bör inte torktumlas.

Plagg stoppat med skumgummi eller liknande material får inte torktumlas; de utgör en brandrisk.

Inte heller material med rester av läggingsvätska eller hårspray, nagellacksborttagare eller liknande lösningsmedel bör torktumlas. Det kan annars bildas skadliga ångor.

Använda kombi-tvättmaskinen

Översikt av kontrollpanel

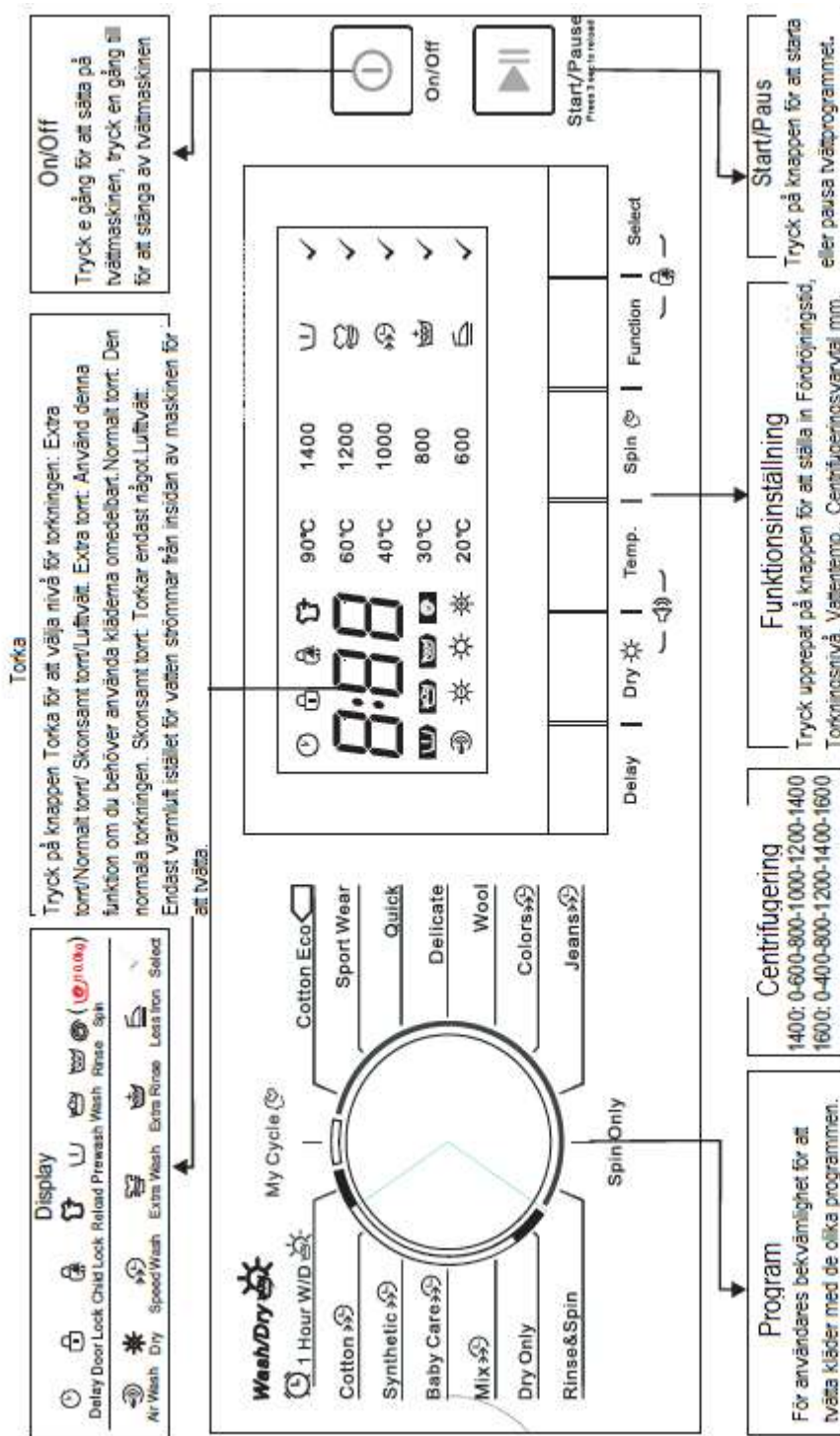

Anm:

1. Beskrivning av kontrollpanelen är endast som referens. Vänligen se efter på den rikliga produkten som standard.
2. Kontrollpanelen kan komma att ändras utan föregående meddelande. Besök tvättmaskinens webbplats eller kontakta kundcenter för mer information.
3. När lampan för varval är av innebar det att varvalet är 0.
4. I programmet med kan man välja funktionen Snabbtvätt

Använda kombi-tvättmaskinen

▪ Tvätta kläder för första gången

Innan första tvätt ska maskinen köras med ett tvättprogram utan någon tvätt i trumman enligt följande:

1. Anslut el och vatten.
2. Lägg lite tvättmedel i facket och stäng det.
3. Tryck på knappen "On/Off".
4. Tryck på knappen "Start/Paus".

Facket är uppdelat som följer:

I: Förtvättmedel.

II: Huvudtvättmedel, mjukmedel, blötläggning, blekmedel eller saneringsprodukter.

☼ Tillsats, så som sköljmedel.

- Tillsätta tvättmedel i kombi-tvättmaskinen.

1. Dra ut facket.

2. Fyll i förtvättmedel i fack I (vid behov).

3. Fyll tvättmedel i fack II.

alternativ 1: tvättmedel (pulver). alternativ 2 (flytande)

4. Fyll sköljmedel i fack ☼ (vid behov).

Anm:

- För trögflytande eller klubbiga tvättmedel eller tillsatser bör man spä ut dem något med vatten innan man håller dem i facken för att förebygga att inloppet täpps till och översvämning uppstår.

- Välj en lämplig typ av tvättmedel för de olika tvättemperaturerna för att få den bästa tvätteffekten med mindre vatten och lägre energiförbrukning.

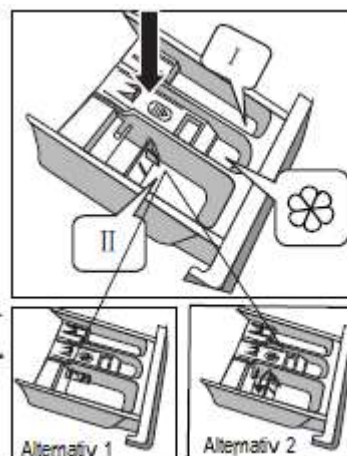

▪ Starta kombi-tvättmaskinen

Anslut elektriciteten. Kontrollera om vattenrören är rätt anslutna. Öppna kranen helt. Stoppa in kläderna som ska tvättas och fyll på tvättmedel och sköljmedel. Tryck därefter på knappen "On/Off", välj önskat program och tryck på knappen "Start/Paus".

▪ Välj program

Lämpligt tvättprogram ska väljas enligt typ, mängd och smutsighetsgrad för kläderna som ska tvättas i kombination med följande tabell över tvättemperatur.

90 °C	Kraftigt smutsad, ren vit bomull eller linne (till exempel: bordsdukar, handdukar, lakan)
60 °C	Måttligt smutsat färgat linne, bomull och syntetplagg med en viss avfärgningsgrad (till exempel: skjortor, pyjamas;) Lätt smutsat ren vit linne (till exempel: underkläder)
40 °C, 30 °C, 20 °C Kallt vatten	Normalt smutsade plagg (till exempel: syntet och ylle)

Använda kombi-tvättmaskinen

Börja med att vrida programvredet till motsvarande program i enlighet med typ av tvätt. Därefter, välj lämplig temperatur efter smutsighetsgrad. Som regel förbrukas mer energi ju högre temperaturen är. Slutligen, välj lämpligt centrifugeringsvarvtal. För vanliga kläder rekommenderas 1000~1200rpm och för ömtåligare plagg 600~800rpm. Ju högre centrifugeringsvarvtal ju torrare blir kläderna, men bullernivån ökar. Ytan på ömtåliga textilier blir rynkig och maskinens livslängd förkortas.

VAR VÄNLIG NOTERA: för att skydda kläderna ska det lägre varvtalet väljas för ömtåliga textilier. Huvudtvättprogram beror på typen av kläder som ska tvättas. Huvudtvättprogram kan väljas enligt följande:

- 1 timme W/D

För mindre plagg av syntet, max vikt är 1 kg (ungefär 4 skjortor). När du har ett brådskande möte men ingen ren skjorta kvar i garderoben, är detta program till hjälp för dig. Tidsåtgången är endast 1 timme inklusive tvätt och tork. Anmärkning: Större handdukar eller jeans är inte lämpliga för detta program, de förlänger tidsåtgången och påverkar fuktighetsgraden.

- Bomull

Välj detta program för daglig tvätt. Tvättiden är ganska lång med ganska kraftig tvättintensitet. Det rekommenderas för den dagliga tvätten av bomullsplagg, till exempel: underlakan, påslakan, örngott, morgonrockar, underkläder mm.

- Syntet

Välj detta program för att tvätta ömtåligare plagg. Programmet är kortare än för bomull och tvättintensiteten är skonsam. Det rekommenderas för att tvätta syntetplagg, till exempel: skjortor, rockar, blandat. Även för gardiner och spetsförsedda plagg ska programmet "Syntet" väljas. När man tvättar stickade plagg ska man minska mängden tvättmedel på grund av dess lösa trådsammansättning och att det lätt bildas bubblor.

- Babyvård

Välj detta program för att tvätta din babys kläder, det gör din babys kläder renare och sköljningen är bättre för att skydda din babys hud.

- Mix

Välj detta program för att tvätta kraftigare kläder som kräver mer tid och kraft. Det används för daglig tvätt av textilier av bomull så som lakan, påslakan, örngott, badrockar och underkläder.

- Endast Torka

Välj programmet Torka för att torka kläder, torktemperaturen är olika. Välj torktid efter mängd.

- Bomull ECO

För att höja tvätteffekten, tiden för huvudtvätt förlängs.

Det rekommenderas att tvätta kläder för småbarn eller för personer med allergi.

- Sportkläder

Du kan välja detta program för att tvätta aktivkläder.

Använda kombi-tvättmaskinen

- Snabb

Detta program används för att snabbt tvätta ett fåtal inte alltför smutsiga plagg.

- Ömtåligt

Välj detta program för att tvätta dina ömtåligare plagg. Tvättintensiteten är skonsammare och centrifugeringsvarvtalet lägre jämfört med programmet "Syntet". Det rekommenderas plagg som ska tvättas skonsamt.

- Ylle

Välj detta program för att tvätta ylleplagg märkta "Maskintvätt". Välj lämplig tvättemperatur i enlighet med märkningen på plaggen som ska tvättas. Dessutom ska man välja ett tvättmedel speciellt avsett för ylle.

- Färger

Välj detta program för att tvätta färgglada plagg eftersom det kan skydda starka färger bättre.

- Jeans

Detta program är specialdesignat för tvätt av jeans.

- Endast Centrifug

Program med enbart centrifugering. Tvättvatten eller sköljvatten ska tömmas ut innan centrifugering.

- Skölj¢rifugera

Separat program för sköljning och centrifugering.

- Min Cykel

Tryck på knappen Centrifug i 3 sekunder för att Min Cykel ska memorera programmet. Grundinställningen för Min Cykel är bomull.

Huvudfunktionen kan väljas enligt följande:

- Förtvätt

Med funktionen Förtvätt får man en extra tvätt innan huvudtvättprogrammet.

- Extra tvätt

Välj denna funktion för mycket smutsiga kläder. Man kan välja funktionen förtvätt för att förstärka tvätteffekten. Du måste fylla tvättmedel i fack I när du använder denna funktion.

- Snabbtvätt

Med denna funktion minskas tvättiden.

- Extra sköljning

Tvätten sköljs en extra gång när du väljer detta.

- Strykfritt

Funktionen Strykfritt kan användas för att minska rynkor på kläderna.

- Fördröjning

Funktionen Fördröjning kan ställas in med denna knapp, fördröjningstiden är 0-24 t. Ställ in funktionen Fördröjning:

1. Välj ett program;
2. Tryck på knappen Fördröjning för att välja tid;
3. Tryck på Start/Paus för att starta fördröjningsprogrammet.

Annullera funktionen Fördröjning: Tryck på knappen Fördröjning tills displayen visar 0 t.

Använda kombi-tvättmaskinen

Man ska trycka innan man startar programmet. Om programmet redan har startat, tryck på knappen On/Off.

Anm: Om ett strömavbrott inträffar när maskinen är i gång lagras ett speciellt minne det valda programmet och när strömmen återkommer trycker du på knappen Start/Paus för att resterande programtid ska fortsätta.

- Lägga i glömd tvätt

Detta kan utföras under ett tvättprogram. När tvätt-torkmaskinens trumma fortfarande snurrar och det finns en större mängd vatten med hög temperatur i trumman. Tillståndet är osäkert och luckan kan inte öppnas. Tryck «Start/Paus» i 3 sekunder för att stoppa i glömd tvätt halvvägs i funktionen.

Följ stegen nedan:

1. Vänta tills trumman slutat snurra.
2. Dörrlåset öppnas.
3. Stäng luckan när du stoppat in kläderna du glömt och tryck återigen på knappen «Start/Paus» .

Anm: Använd inte denna funktion när vattenytan är över kanten på gummibälgen och temperaturen är hög.

- Barnlås

För att undvika att tvättprogrammet störs av att barn får åtkomst till maskinens reglage under användningen kan du använda denna funktion. Den enda knapp som fungerar när denna funktion är aktiverad är On/Off-knappen och maskinen stängs av när man trycker på On/Off-knappen. Maskinen memorerar programmet barnlås och programmet under tiden när maskinen varit avstängd när man återigen trycker på knappen On/Off.

Tryck på Funktion och välj tillsammans 3 sekunder under den löpande proceduren, en ljudsignal hörs, knappen Start/Paus samt vredet är låsta. Tryck på de två knapparna i tillsammans 3 sekunder och ljudsignalen hörs för att låsa upp. Men när strömmen bryts frigörs även barnlåset. Barnlåset avaktiveras inte efter att alla program är avslutade.

- Dämpa ljudsignalen

Detta är en extra ljudsignalfunktion för din maskin. Efter att ljudsignalfunktionen avaktiverats, stängs ljudsignalen av.

Efter att maskinen startas, tryck på knappen "Temp. och Torka" i 3 sekunder och du hör en ljudsignal, därefter stängs ljudsignalen av. För att återigen aktivera ljudsignalfunktionen, tryck återigen på knappen "Temp. och Torka" i 3 sekunder. Inställningen behålls till nästa återställning.

- Funktion för bubbelavlägsning

Bubbelkontrollfunktion: Överflödiga bubblor uppstår vid för mycket tvättmedel, vilket kommer att påverka tvätt- och skölj- Funktionen kontrollerar och avlägsnar bubblor automatiskt.

Använda kombi-tvättmaskinen

Tabell över tvätt- och torkprogram

Program	Last (kg)			Tätmedelställa			Födörgång	Svabest	Ettst sköjng	Förstst	Ettstst	Snyttst	Förststst temp. (°C)	TORKTID (MIN)				TORKHAST (RPM)			
	8.0	10.0	12.0	Fac I	Fac II	Sjögred								Fac	8.0	10.0	12.0	1400	1600	8.0	10.0
Bomull ECO	8.0	10.0	12.0	X				X	X	X	X	X	60	4:52	3:59	4:29	1400	1600			
Sportkläder	4.0	5.0	6.0					X					40	0:45	0:45	0:45	1200	1200			
Snabb	2.0	2.0	2.0	X				X	X	X	X	X	Kall	0:15	0:15	0:15	800	800			
Ömsjlig	2.5	2.5	2.5	X				X		X	X		30	0:50	0:50	0:50	600	800			
Vite	2.0	2.0	2.0	X				X		X	X		40	1:07	1:17	1:17	600	800			
Färger	8.0	10.0	12.0	X						X	X		Kall	1:10	1:10	1:10	1000	1200			
Jeans	8.0	10.0	12.0								X		60	1:45	1:45	1:45	800	800			
Endast Centrifug	8.0	10.0	12.0	X				X	X	X	X		-	0:12	0:12	0:12	1000	1200			
Skjölcentrifugera	8.0	10.0	12.0	X				X		X	X		-	0:20	0:20	0:20	1000	1200			
Endast Torka	6.0	7.0	7.0	X	X			X	X	X	X	X	-	3:28	4:39	5:39	1400	1600			
Mix	8.0	10.0	12.0										40	1:13	1:13	1:13	800	800			
Babyvård	8.0	10.0	12.0										30	1:20	1:20	1:20	800	800			
Snytt	4.0	5.0	6.0										40	1:40	1:40	1:40	800	800			
Bomull	8.0	10.0	12.0										40	2:40	2:40	2:40	800	800			
Tömme W/D	1.0	1.0	1.0	X				X	X	X	X	X	Kall	0:59	0:59	0:59	1400	1400			

Energiklassen är B
 Energitestprogram: Bomull ECO 60° C,
 Centrifugering: högsta varvtalet; Övrigt enligt förinställning.
 Halv last för 8.0Kg maskin: 4.0Kg.

„Bomull Eco 60° C /40° C” är standardtvättprogrammet och “Endast torka ” är standardtorkprogrammet som informationen på etiketten och informationsbladet hänvisar till, och de är lämpliga för att tvätta normalt smutsad bomullstvätt samt att de är de effektivaste programmen i fråga om kombinerad vatten- och energiförbrukning för den typen av bomullstvätt då den verkliga vattentemperaturen kan skilja sig från det angivna programmets temperatur

- Innebär måste
- Innebär valfritt
- X Innebär inte nödvändigt

Anm: Parametrarna i denna tabell är endast rådgivande. De verkliga parametrarna kan skilja sig åt från parametrarna nämnda i tabellen ovan.

Underhåll

Innan du påbörjar något underhåll, dra ut stickkontakten eller frånskilj strömmen samt stäng vattenkranen.



- Lösningsmedel är förbjudna för att undvika att kombi-tvättmaskinen skadas och att giftiga gaser kan alstras eller explodera.
- Spruta aldrig vatten på maskinen för att rengöra den.
- Det är förbjudet att används rengöringsmedel som innehåller PCMX för att rengöra maskinen.

▪ Rengöring och underhåll av tvätt-torkmaskinens hölje

Rätt underhåll av kombi-tvättmaskinen kan förlänga dess livslängd. Ytorna kan rengöras med utspädda icke slipande neutrala rengöringsmedel om nödvändigt. Om vatten har strömmat ut, torka omedelbart upp det med en trasa. Inga vassa föremål får användas på höljet.

Anm: myrsyra eller utspädda lösningsmedel eller liknande är inte tillåtet.

▪ Rengöring inuti trumman

Rost från metallföremål inuti trumman ska omedelbart avlägsnas med klorfritt rengöringsmedel.

Använd aldrig stålull.

▪ Tina upp en tvätt-torkmaskin som har frusit

När temperaturen faller till under noll och din tvätt-torkmaskin har frusit kan du:

1. Koppla bort maskinen från elnätet.
2. Håll varmt vatten på kranen för att lossa inloppsslangen.
3. Ta bort inloppsslangen och doppa den i varmt vatten.
4. Håll varmt vatten i trumman och vänta i 10 minuter.
5. Sätt tillbaka inloppsslangen på kranen och kontrollera att inloppet och avloppet fungerar normalt.

Anm: när maskinen ska användas igen, försäkra dig om att omgivningstemperaturen är över 0 C.

▪ Antifrys

Om din maskin är placerad i ett utrymme där den lätt kan frysa, var noggrann med att tömma ut allt vatten ur slangarna.

Tömma ut kvarvarande vatten i inloppsslangen:

1. Stäng kranen.
2. Lossa inloppsslangen från kranen och placera änden i en behållare.
3. Starta något program undantaget Tvätta eller Töm. Vattnet töms ut ur inloppsslangen efter ungefär 40 sekunder.
4. Sätt tillbaka inloppsslangen på kranen.

Tömma ut kvarvarande vatten i avloppsslangen

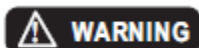

För att undvika att få brännskador ska detta utföras efter att det heta vattnet i maskinen har svalnat.



Underhåll

▪ Rengöring av tvättmedelsfacket och spåren

Rengör tvättmedelsfacket och spåren

1. Tryck ned pilen som finns på locket till sköljmedelsfacket.
2. Lyft upp fliken och ta bort sköljmedelslocket och tvätta alla spår med vatten.
3. Sätt tillbaka sköljmedelslocket och skjut in facket i läge.

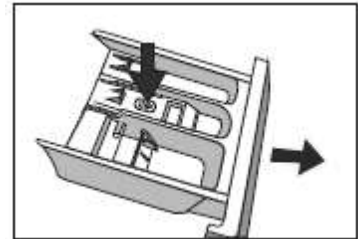

▪ Rengöring av inloppsfilter

Inloppsfiltret måste rengöras om det inte kommer eller kommer för lite vatten när kranen öppnas.

Rengör kranens filter:

1. Stäng kranen.
2. Välj något program undantaget Tvätt eller Skölj& centrifug.
3. Tryck på knappen "START/PAUS" och låt programmet gå i ungefär 40 sekunder.
4. Lossa inloppsslangen från kranen.
5. Rengör filtret med vatten.
6. Sätt tillbaka inloppsslangen.

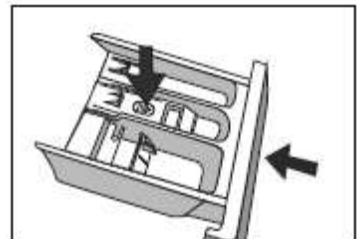
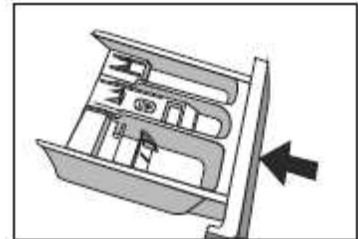

Rengöring av filtret i kombi-tvättmaskinen:

1. Skruva bort inloppsslangen från maskinens baksida.
2. Dra ut filtret med en spetstång och sätt tillbaka det efter rengöringen.
3. Sätt tillbaka inloppsslangen.
4. Öppna kranen och försäkra dig om att det inte finns några läckage.
5. Stäng kranen.



Anm: Först bör kranens filter rengöras och därefter filtret i maskinen. Om endast filtret i maskinen görs rent ska stegen 1~3 i rengöring av kranens filter upprepas.

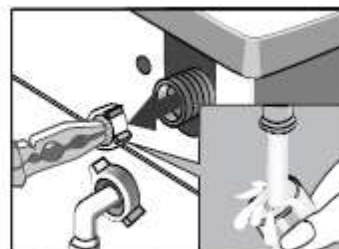
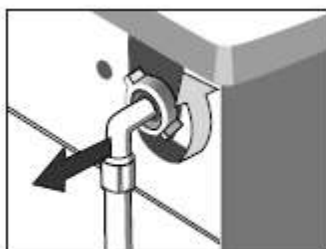

Underhåll



Dra ut stickkontakten för att undvika elektriska stötar innan rengöring.

Efter användning av tvättmaskinen, dra ut stickkontakten och stäng luckan ordentligt för att undvika att barn klämmer sig.

- **Avlägsna främmande föremål**

Tömningspumpens filter:

I tömningspumpens filter fångas trådar och mindre främmande föremål från tvätten. Rengör filtret regelbundet för att säkerställa att tvättmaskinen fungerar som den ska.



Inspektera och rengör filtren regelbundet i enlighet med tvättens smutsighetsgrad och hur ofta du tvättar.

Pumpen ska inspekteras om maskinen inte tömmer och/eller centrifugerar;

Maskinen gör oljud under tömning på grund av att föremål så som säkerhetsnålar, mynt mm. blockerar pumpen.

Servicepanel, gör så här:

1. Efter att strömmen har stängts av, öppna luckan för hand.

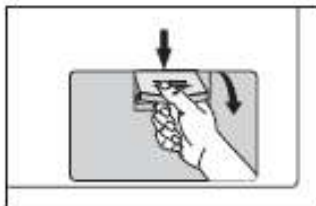

2. Vrid loss filtret som det visas på bilden och avlägsna orenheter.



3. Sätt tillbaka delarna efter att orenheterna är avlägsnade.

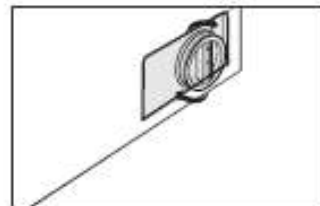

Varning!

Det kan finnas hett vatten i maskinen när den används och beroende på vilket program som är valt. Lossa aldrig på pumpens lock under ett tvättprogram, vänta alltid tills maskinen har avslutat programmet och den är tom. Se till att locket sitter fast ordentligt när du sätter tillbaka det.

Felsökning

Problem	Orsak	Lösning
Tvättmaskinen går inte att starta		Kontrollera att luckan är ordentligt stängd. Kontrollera att stickkontakten är ordentligt ansluten. Kontrollera att vattenkranen är öppen. Kontrollera om knappen "Start/Paus" är intryckt. Kontrollera om knappen "On/Off" är intryckt.
Det går inte att öppna luckan	Maskinens säkerhetssystem är aktiverat.	Koppla från elektriciteten.
Uppvärmningsfel	NTC är skadad och värmerör är föråldrade.	Kan normalt tvätta kläder. Kan inte tvätta med värme. Kontakta omedelbart ett servicecenter.
Vattenläckage	Anslutningen mellan inloppsröret eller inloppsslangen och kranen är inte tät. Avloppsslangen är tilltäppt.	Kontrollera och dra åt vattenrören. Rensa avloppsslangen och be en specialist reparera om nödvändigt.
Vatten strömmar ut från maskinens undersida	Inloppsslangen är inte ordentligt ansluten. Avloppsslangen läcker.	Fäst inloppsslangen. Byt ut avloppsslangen.
Indikator eller display tänds inte.	Strömmen är urkopplad. Problem med PC-kortet. Anslutningsproblem.	Kontrollera om strömmen är avstängd och om stickkontakten är korrekt ansluten. Om inte, kontakta service.
Tvättmedelsrester i facket	Tvättmedlet är fuktigt och hopklumpat.	Rengör och torka facket. Använd flytande eller tvättmedel speciellt för trummor.
Tvätteffekten är inte bra	Kläderna är för smutsiga. För lite tvättmedel.	Välj ett bättre tvättprogram. Tillsätt rätt mängd tvättmedel i enlighet med anvisningarna på tvättmedelsförpackningen.
Onormalt ljud Kraftiga vibrationer		Kontrollera om transportsäkringarna är avlägsnade. Är maskinen installerad på ett fast och plant underlag. Kontrollera om det finns några metallföremål inuti maskinen. Kontrollera om tvättmaskinens fötter är rätt

















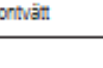
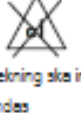
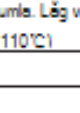



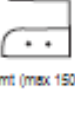

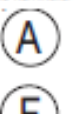

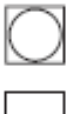
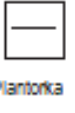

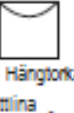
Problemlösning

Display LED	Beskrivning	Orsak	Lösning
E30	Problem med luckans lås	Luckan är inte ordentligt stängd. Kontakta service om problemet kvarstår.	Starta om efter att luckan är låst.
E10	Problem med vattentillförseln under tvätt	Kranen är inte öppen eller vatten strömmar för långsamt. Inloppsfiltret är igensatt. Inloppsslangen är vriden. Om vattnet inte kommer Kontakta service om problemet kvarstår.	Öppna kranen eller vänta tills vattentillförseln blir normal. Kontrollera inloppsventilens filter. Korrigera vattenslangen Kontrollera övriga kranar i utrymmet.
E21	Problem med att tömma under tvätt	Avloppsslangen är igensatt eller vriden Tömningspumpen är blockerad Kontakta service om problemet kvarstår.	Rensa och korrigera avloppsslangen. Rensa tömningspumpens filter
Kontakta service om fler problem uppstår.			

Bilaga

▪ Skötseldekal

Tvåtråden på plaggets etikett kan hjälpa dig att välja det bästa sättet att tvätta dina kläder.

 <p>Normaltvätt</p>	 <p>Varmtvätt (max 40°C)</p>	 <p>Handtvätt</p>	 <p>Blek</p>	 <p>Klorbleknig kan användas</p>	 <p>Torktumlä Medium (max 150°C)</p>									
 <p>Sikontvätt</p>	 <p>Klorblekning ska inte användas</p>	 <p>Torktumlä Låg värme (max 110°C)</p>	 <p>Stryk</p>	 <p>Stryk inte</p>	 <p>Stryk värme (max 110°C)</p>	 <p>Stryk värme (max 150°C)</p>	 <p>Kemtvätta</p>	 <p>Kemtvätta inte</p>	 <p>Kemtvätt normalprogram med alla kemikalier</p>	 <p>Kemtvätt normalprogram endast petroleumföning</p>	 <p>Torktumlä normal</p>	 <p>Plantorka</p>	 <p>Dropptorka</p>	 <p>Hängtorka (tvättlina)</p>
 <p>Stryk med duk</p>	 <p>Ångstrykning</p>	 <p>Torka efter tvätt</p>	 <p>Torka på lina i skugga</p>	 <p>Varm kemtvätt</p>	 <p>Torktumlä inte</p>	 <p>Torka på tvättlina</p>	 <p>Vrid inte ur</p>	 <p>Maskintvätta inte</p>						

Electrical Warning

För att undvika brand, elektriska stötar och andra olyckor ha följande i åtanke:

- Endast den spänning som anges på märkskylten får användas. Om du inte är säker på vilken spänning du har hemma, kontakta din elleverantör.
 - När värmeelementen används är den maximala strömmen genom tvättmaskinen 10A. Av den anledningen måste du försäkra dig om att elförsörjningen (ström, spänning och kabel) motsvarar maskinens krav.
 - Skydda nätkabeln ordentligt. Nätkabeln ska förankras väl så att den inte utgör en risk för att snubbla eller kan skada andra föremål. Speciell uppmärksamhet ska ägnas åt uttaget. Det ska vara enkelt att ansluta till uttaget och var uppmärksam på stickkontaktens placering.
 - Överbelasta inte vägguttaget eller förlängningskabeln. Överbelastning av elnätet kan orsaka brand eller elektriska stötar. Dra aldrig ut stickkontakten med våt hand.
 - För att garantera säkerheten måste stickkontakten anslutas till ett jordat uttag.
- Kontrollera noggrant och försäkra dig om att ditt uttag är jordat på rätt sätt.

Produktspecifikationer

Parameter

Tvättkapacitet	8.0kg
Torkkapacitet	6.0kg
Mått (B* D* H)	595* 470* 850
Vikt	64kg
Märkeffekt	2050W
Torkningseffekt	1350W
Strömförsörjning	220-
MAX. Ström	10A
Vattentryck	0.05MPa~1MPa
Ljudnivå tvättning	59 dB(A)
Ljudnivå centrifugering	78 dB(A)
Ljudnivå torkning	62 dB(A)

Informationsblad

Märke: Osby Vitvaror

Modell: KTT86V4

Nominell kapacitet: 8kg Energiklass: B EU

Uppskattad årlig energi- och vattenförbrukning för ett hushåll med fyra personer, alltid användning av torkfunktionen (baserat p 200 cykler) är 1296 kWh/20800 liter per år;

Uppskattad årlig energi- och vattenförbrukning för ett hushåll med fyra personer, aldrig användning av torkfunktionen (baserat p 200 cykler) är 240 kWh/11200 liter per år;

Energiförbrukning 6.48kwh per cykel (för att tvätta och torka en full maskin vid 60°C)

Bomull ECO vid 60°C med full mask och förbrukning för lågeffektlägen.

Den faktiska energiförbrukningen beror på hur maskinen används.

Vattenförbrukning 104 liter per cykel (totalt).

Bomull ECO 60°C med full maskin.

Den faktiska vattenförbrukningen beror på hur maskinen används. Tvättprestanda klass: A

Centrifugeringseffektivitet klass B på en skala från G (lägst effektivitet) till A (bäst effektivitet)

Max. centrifugvarvtal: 1400rpm

Standardprogram (tvätt)	Last	Energiförbrukning	Vattenförbrukning	Kvarvarande fuktinnehåll	Programtid
Bomull ECO 60°C	8kg	1.20kwh	56L	53%	292min
Standardprogram (torkning)	Last	Energi förbrukning	Vatten förbrukning	Slutligt fuktinnehåll	Programtid
Torkning intensiv	8kg	5.28kwh	48L	0%	370min

Anm:

1. Programinställning för testning i enlighet med tillämplig EN 50229:2007 + Kommissionens direktiv 96/60/EG.
2. Vid körning av testprogrammet var centrifugeringsvarvtalet på sitt maximum.
3. De verkliga parametrarna är beroende på hur maskinen används och kan skilja sig åt från parametrarna nämnda i tabellen ovan.

Kombi-tvättmaskinen för hushållsbruk är försedd med ett effektstyrningssystem. Varaktigheten för läget left-on är mindre än 1 minut.